



Rehatechnik **HEYMER**

Produktkatalog, Preisliste
und Ersatzteilliste
2026



Heymer Rasant 2

ELEKTRISCHER SELBSTFAHRANTRIEB
FÜR FALTROLLSTÜHLE

HILFSMITTEL-NR. 18.99.05.0020

Ohne
Abbau
faltbar!

 **Rehatechnik
HEYMER**

TECHNISCHE DATEN:

Radgröße	24"
Motor	Permanentmagnetmotor 24 V
Getriebe	selbsthemmendes Schneckenradgetriebe
Bremse	Elektrische Magnetbremse
Wartungsfreier Akku	2 x 12 V/15 Ah (Traktions Akkus)
Betriebs- und Lagertemperatur	-15° C bis + 40° C
Sicherung in der Akkueinheit	1 x Thermosicherung 30 A
Ladegerät	24 V/5 A
Vorwärtsgeschwindigkeit*	0-5,8 km/h
Rückwärtsgeschwindigkeit*	0-3,5 km/h
Max. Reichweite in der Ebene*	12 km
Max. Steigfähigkeit*	15 %
Max. Neigungswinkel	15 %
Max. zulässiges Gesamtgewicht**	150 kg

Gewicht:	
Gewicht jeder Motoreinheit	3,0 kg
Akkugewicht	8,5 kg mit Tragegriff
Gesamtgewicht	15 kg
Sitzbreite des Rollstuhls	ab 25 cm

* unter Testbedingungen / ** Patient + Rollstuhl + Antrieb

Technische Änderungen, die dem Fortschritt dienen,
behalten wir uns vor.

UNSER WEITERES LIEFERPROGRAMM:

- I. Zusatzantriebe für Rollstühle
- II. Liftersysteme
- III. Zubehör für Heymer Liftersysteme
- IV. Barrierefreies Bauen

 **Rehatechnik
HEYMER**

Von-Siemens-Str. 15a
59757 Arnsberg

Tel. 0 29 32 - 90 220-0
Fax 0 29 32 - 90 220-69

info@rehatechnik-heymer.de
www.rehatechnik-heymer.de

Ihr Sanitätsfachhandel

Heymer Rasant 2

Der **Heymer Rasant 2** ist ein elektrischer Zusatzantrieb der an nahezu alle Faltrollstühle und viele Pflegerollstühle angebaut werden kann.

Der Zusatzantrieb macht aus dem Faltfahrer einen Elektrorollstuhl, wobei die Vorteile des Faltrollstuhls erhalten bleiben. Die Gesamtbreite verändert sich nicht und der Rollstuhl bleibt weiterhin faltbar.



Zum Verladen des Rollstuhls wird nur der Akku entnommen. Der Rollstuhl kann mit den Antriebsmotoren gefaltet werden.



Die individuell programmierbare Joysticksteuerung kann links oder rechts montiert werden. Zum Anfahren an Tisch oder Hindernis wird die Steuerung zur Seite weggeschwenkt.

Wenn eine Begleitperson den Rollstuhl fahren möchte, kann die Joysticksteuerung optional an einem Schiebegriff montiert werden.



Die Antriebsräder können bei Bedarf per Steckachse einfach abgenommen werden.

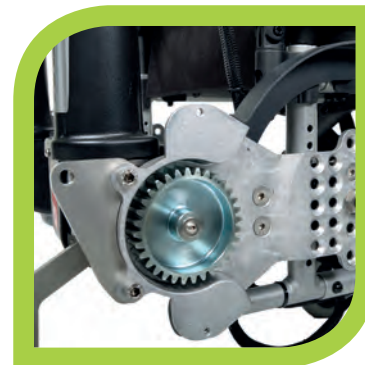

An der Motorhalterplatte kann ein Verbindungspunkt geschaffen werden für eine beidseitige Fixierung des Rollstuhls mit Patient im Auto.



Durch einfaches Umlegen der Rasthebel in jedem Rad ist ein absoluter Freilauf möglich.



Die Antriebsmotoren sorgen für ein exzellentes Fahr- und Bremsverhalten.



Ein Montageständersystem erleichtert die Montage der Halteplatte im Sanitätshaus.



Heymer Rasant2

Hilfsmittelnummer: 18.99.05.0020

elektrischer **Selbstfahrantrieb** für Rollstühle

Art.-Nr.	Produkt	Preis
7802	Heymer Rasant2 , elektrischer Selbstfahrer für Rollstühle i nkl. komplettem Montagesatz, Batterien, Ladegerät, Ki ppstützen	4.990,-

Bitte bei Bestellung Rollstuhlfabrikat und Sitzbreite angeben (s. Bestellformular)

Art.-Nr.	Zubehör	Preis
7827	Kapazitätserweiterung komplett	830,-
7872	Montagesatz abschwenkbares Bedienteil	204,-
7815	Montagesatz Bedieneinheit hinten	228,-
107	Werkseitiger Anbau eines Heymer Rasant2 an Faltrollstuhl	317,-
	Werkseitiger Anbau eines Heymer Rasant2 an Faltrollstuhl mit Krafftnoten	458,-
108	Werkseitiger Anbau eines Heymer Rasant2 an Pflegerollstuhl inkl. aller Umbauten u. Teile	548,-
	Frachtkostenpauschale für Versand per Post	42,-
	Frachtkostenpauschale für Versand per Spedition	90,-

Bestellformular unter: www.rehatechnik-heymer.de

(alle Preise in Euro zzgl. MwSt.)

Technische Änderungen und Serienausstattung jederzeit vorbehalten. Versand- und Verpackungskosten gehen zu Lasten des Empfängers. Mit Erscheinen einer neuen Preisliste werden oben genannte Preise und Ausstattungen ungültig.

Bestellformular Heymer Rasant2

Bestandsaufnahme Rollstuhl

Hersteller: _____

Modell/Typ: _____

Kippschutz: Heymer Hersteller Rollstuhl

Bemerkungen: _____

Bestellung

Bestell Nr. _____ Kommission: _____

Menge	Artikel	Artikel-Nr.	Preis/EUR
	Heymer Rasant2 Hilfsmittel-Nr. 18.99.05.0020	7802	4.990,-
	Montagesatz für abschwenkbares Bedienteil	7872	204,-
	Montagesatz für Bedieneinheit hinten	7815	228,-
	Kapazitätserweiterung komplett	7827	830,-
	Werkseitiger Anbau eines Heymer Rasant 2 an einen Faltrollstuhl	107	317,-
	Werkseitiger Anbau eines Heymer Rasant 2 an einen Pflegestuhl	108	548,-
	Werkseitiger Anbau eines Rasant2 an Faltrollstuhl mit Krafftnoten		485,-

Absender (Stempel)

Datum

Unterschrift



TECHNISCHE DATEN:

Radgröße	24"
Motor	2 x 12 V / 100 W
Wartungsfreier Akku	2 x 12 V / 15 Ah (Traktions Akkus)
Ladegerät	24V / 5 A
Vorwärtsgeschwindigkeit*	0-5,8 km/h Stufenlos
Rückwärtsgeschwindigkeit*	0-3,5 km/h
Zul. Belastung**	150 kg
Max. Reichweite in der Ebene*	15 km
Max. Steigfähigkeit*	15 %
Gewicht der Anbauteile am Rollstuhl	6 kg
Akkugewicht	8,5 kg mit Tragegriff
Sitzbreite des Rollstuhl	ab 25 cm

* unter Testbedingungen / ** Patient + Rollstuhl + Antrieb

Technische Änderungen, die dem Fortschritt dienen, behalten wir uns vor.

UNSER WEITERES LIEFERPROGRAMM:

- I. Zusatzantriebe für Rollstühle
- II. Liftersysteme
- III. Zubehör für Heymer Liftersysteme
- IV. Barrierefreies Bauen

Heymer RadUn 2

ELEKTRISCHE SCHIEBE- UND BREMSHILFE
FÜR FALTROLLSTÜHLE

HILFSMITTEL-NR. 18.99.11.0002

Eingebaute
Schiebehilfe,
kein Abbau
nötig

 **Rehatechnik
HEYMER**

 **Rehatechnik
HEYMER**

Von-Siemens-Str. 15a
59757 Arnsberg

Tel. 0 29 32 - 90 220-0
Fax 0 29 32 - 90 220-69

info@rehatechnik-heymer.de
www.rehatechnik-heymer.de

Ihr Sanitätsfachhandel

Heymer RadUn 2 (für Faltrollstühle)

Die Schiebehilfe **Heymer RadUn 2** erleichtert der Begleitperson das Schieben des Rollstuhls. Mit Hilfe der Elektronik kann der Rollstuhl sehr sanft beschleunigt und abgebremst werden. Beim Anhalten verriegeln die Magnetbremsen automatisch und verhindern somit ein Wegrollen des Rollstuhles.

Der Zusatzantrieb **Heymer RadUn 2** wird mit einem neuen Rollstuhl geliefert, oder kann an vorhandene Rollstühle nachträglich angebaut werden. Im Vergleich zu anderen Antrieben, kann der **Heymer RadUn 2**, auch im Haus am Rollstuhl verbleiben.

In der Rückentasche befindet sich, gut erreichbar, die Ladebuchse, die Betriebsanzeige und die Akkuanzeige.



An der Motorhalteplatte kann ein Verbindungspunkt geschaffen werden für eine beidseitige Fixierung des Rollstuhles mit Patient im Auto.



Auf Grund der innenliegenden Motoren wird die Gesamtbreite des Rollstuhls kaum verändert, so dass er mit dem Zusatzantrieb **Heymer RadUn 2** auch noch durch alle Türen passt.



Das Bedienteil wird bei Pflegestühlen um den Schiebegriff, bei Faltrollstühlen seitlich am Schiebegriff montiert, damit es leicht entfernt werden kann. Die Fahrgeschwindigkeit wird stufenlos über einen Zughebel, die Endgeschwindigkeit über einen Drehknopf geregelt.



Zum Verladen des Rollstuhls wird der Akkupack aus der Halterung unter dem Sitz entfernt, die großen Räder per Knopfdruck abgenommen und die Elektroneinheit wird aus der Rückentasche gezogen. Jetzt kann der Rollstuhl gefaltet und verladen werden.



Durch einfaches Umlegen der Rasthebel in jedem Rad ist ein absoluter Freilauf möglich. Der Rollstuhl kann frei geschoben oder über die Greifreifen gefahren werden.



Ein Montageständer-system erleichtert den Anbau der Motorhalteplatte im Sanitätshaus



Heymer RadUn2

Hilfsmittelnummer: 18.99.11.0002

elektrische **Schiebe- und Bremshilfe** für falt- und pflegerollstühle

Art.-Nr.	Produkt	Preis
6802	Heymer RadUn 2 , elektrische Schiebe- und Bremshilfe für Rollstühle inkl. komplettem Montagesatz, Batterien, Ladegerät, Kippstützen	3.990,-

Bitte bei Bestellung Rollstuhlfabrikat und Sitzbreite angeben (s. Bestellformular)

Art.-Nr.	Zubehör	Preis
7826	Kapazitätserweiterung komplett für pflegerollstühle/Untergestelle	830,-
7827	Kapazitätserweiterung komplett für falt-rollstühle	830,-
105	Werkseitiger Anbau eines Heymer RadUn2 an pflegerollstuhl inkl. aller Umbauten u. Teile	548,-
106	Werkseitiger Anbau eines Heymer RadUn2 an faltrollstuhl	238,-
	Werkseitiger Anbau eines Heymer RadUn2 an faltrollstuhl mit kraftknoten	339,-
	Frachtkostenpauschale für Versand per Post	42,-
	Frachtkostenpauschale für Versand per Spedition	90,-

(alle Preise in Euro zzgl. MwSt.)

Bestellformular unter: www.rehatechnik-heymer.de

Technische Änderungen und Serienausstattung jederzeit vorbehalten. Versand- und Verpackungskosten gehen zu Lasten des Empfängers. Mit Erscheinen einer neuen Preisliste werden oben genannte Preise und Ausstattungen ungültig.

Bestellformular Heymer RadUn2

Bestandsaufnahme Rollstuhl

Hersteller: _____

Modell/Typ: _____

Kippschutz: Heymer Hersteller Rollstuhl

Bemerkungen: _____

Bestellung

Bestell Nr. _____ Kommission: _____

Menge	Artikel	Artikel-Nr.	Preis/EUR
	Heymer RadUn2 Hilfsmittel-Nr. 18.99.11.0002	6802	3.990,-
	Kapazitätserweiterung komplett <input type="checkbox"/> für Pflegerollstühle <input type="checkbox"/> für Falt-Rollstühle	7826 7827	830,-
	Werkseitiger Anbau eines Heymer RadUn 2 an einen Faltrollstuhl	106	238,-
	Werkseitiger Anbau eines Heymer RadUn 2 an einen Pflegestuhl	105	548,-
	Werkseitiger Anbau eines RadUn 2 an Faltrollstuhl mit Kraffknoten		339,-

Absender (Stempel)

Datum

Unterschrift



TECHNISCHE DATEN:

Radgröße	24"
Motor	2 x 12 V / 100 W
Wartungsfreier Akku	2 x 12 V / 15 Ah (Traktions Akkus)
Ladegerät	24 V / 5 A
Vorwärtsgeschwindigkeit*	0-5,8 km/h Stufenlos
Rückwärtsgeschwindigkeit*	0-3,5 km/h
Zul. Belastung**	150 kg
Max. Reichweite in der Ebene*	15 km
Max. Steigfähigkeit*	15 %
Gewicht der Anbauteile am Rollstuhl	6 kg
Akkugewicht	8,5 kg mit Tragegriff
Sitzbreite des Rollstuhl	ab 25 cm

* unter Testbedingungen / ** Patient + Rollstuhl + Antrieb

Technische Änderungen, die dem Fortschritt dienen, behalten wir uns vor.

UNSER WEITERES LIEFERPROGRAMM:

- I. Zusatzantriebe für Rollstühle
- II. Liftersysteme
- III. Zubehör für Heymer Liftersysteme
- IV. Barrierefreies Bauen

Heymer RadUn

ELEKTRISCHE SCHIEBE- UND BREMSHILFE
FÜR PFLEGEROLLSTÜHLE

HILFSMITTEL-NR. 18.99.11.0001



2-fach AUSGEZEICHNET!



Maximale
Liegeposition
erreichbar



Von-Siemens-Str. 15a
59757 Arnsberg

Tel. 0 29 32 - 90 220-0
Fax 0 29 32 - 90 220-69

info@rehatechnik-heymer.de
www.rehatechnik-heymer.de

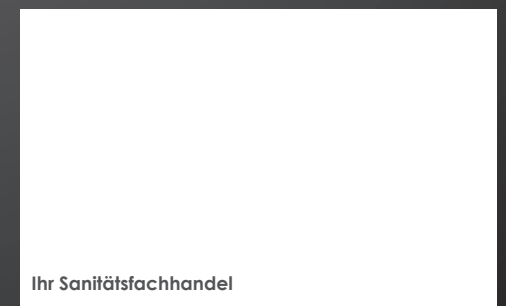

Ihr Sanitätsfachhandel

Heymer RadUn (für Pflegerollstühle)

Die Schiebehilfe **Heymer RadUn** erleichtert der Begleitperson das Schieben des Rollstuhls. Mit Hilfe der Elektronik kann der Rollstuhl sehr sanft beschleunigt und abgebremst werden. Beim Anhalten verriegeln die Magnetbremsen automatisch und verhindern somit ein Wegrollen des Rollstuhls.

Der Zusatzantrieb **Heymer RadUn** wird mit einem neuen Rollstuhl geliefert oder kann an vorhandene Rollstühle nachträglich angebaut werden. Der Antrieb wird innerhalb des Hauses nicht abgebaut.



2 - fach AUSGEZEICHNET!



Der **Heymer RadUn** kann nicht nur an Faltrollstühlen eingesetzt werden, sondern auch hervorragend bei Pflegerollstühlen, die ein noch größeres Eigengewicht haben.

Durch die patentierte Ankopplung bleiben grundsätzlich alle Verstellmöglichkeiten des Pflegerollstuhls erhalten, egal ob es sich um die Kantelung in die Schockposition oder um die Rückenverstellung handelt.



Durch einfaches Umlegen der Rasthebel in jedem Rad ist ein absoluter Freilauf möglich. Der Rollstuhl kann frei geschoben oder über die Greifreifen gefahren werden.



Das Bedienteil wird bei Pflegestühlen um den Schiebegriff, bei Faltrollstühlen seitlich am Schiebegriff montiert, damit es leicht entfernt werden kann.

Die Fahrgeschwindigkeit wird stufenlos über einen Zughebel, die Endgeschwindigkeit über einen Drehknopf geregelt.



In der Rückentasche befindet sich, gut erreichbar, die Ladebuchse, die Betriebsanzeige und die Akkuanzeige.





Heymer Push

ELEKTRISCHE SCHIEBE- UND BREMSHILFE
FÜR FALTROLLSTÜHLE

HILFSMITTEL-NR. 18.99.04.1011

**5 Jahre
Garantie!**

 **Rehatechnik
HEYMER**

TECHNISCHE DATEN:

Motor	24 V DC / 150 W
Getriebe	selbsthemmendes Schneckenradgetriebe
Akkueinheit mit Tragegriff	2 x 12 V / 12 Ah
Ladegerät	24 V / 5A
Vorwärtsgeschwindigkeit*	0-5,8 km/h
Rückwärtsgeschwindigkeit*	0-3,5 km/h
Max. Reichweite in der Ebene*	15 km
Max. Steigfähigkeit*	15 %
Max. Neigungswinkel	15 %
Max. Hindernishöhe	5 cm
Gesamtlänge Grundgerät	30 cm
Gesamtbreite Grundgerät	30 cm
Gesamthöhe Grundgerät	40 cm
Gewicht Grundgerät	12,5 kg
Akkueinheit	8,5 kg mit Tragegriff
Gesamtgewicht	21 kg
Sitzbreite des Rollstuhls	40-48 cm; die max. Belastung des Rollstuhls darf nicht überschritten werden
Sitzhöhe des Rollstuhls	ab 27 cm mit separatem Akkupack
Zul. Belastung**	150 kg (Rollstuhl mit Fahrer und Push)

* unter Testbedingungen / ** Patient + Rollstuhl + Antrieb
Technische Änderungen, die dem Fortschritt dienen,
behalten wir uns vor.

UNSER WEITERES LIEFERPROGRAMM:

- I. Zusatzantriebe für Rollstühle
- II. Liftersysteme
- III. Zubehör für Heymer Liftersysteme
- IV. Barrierefreies Bauen

 **Rehatechnik
HEYMER**

Von-Siemens-Str. 15a
59757 Arnsberg

Tel. 0 29 32 - 90 220-0
Fax 0 29 32 - 90 220-69

info@rehatechnik-heymer.de
www.rehatechnik-heymer.de

Ihr Sanitätsfachhandel

Heymer Push

Der **Heymer Push** ist eine elektrische Brems- und Schiebehilfe, die an nahezu alle Faltrollstühle angebaut werden kann. Mit dem **Heymer Push** wird das Schieben des Rollstuhls zur wahren Freude, da der Antrieb immer den notwendigen Bodenandruck liefert, um den Rollstuhl sicher durch hügeliges Gelände zu fahren.

Auch längere Ausflüge in die Natur oder in der Stadt werden so wieder möglich.



Das Bedienteil ist komfortabel an den höhenverstellbaren Schiebegriffen angebracht.



Der **Heymer Push** mit integrierten Kippstützen wird einfach (manuell oder elektrisch) von hinten an den Rollstuhl gefahren und durch zwei Bolzen gesichert.



In dem Gehäuse befinden sich, gut erreichbar, die Ladebuchse für den Akku, die Betriebsanzeige und die Akkuanzeige.



Es gibt eine universelle Halterung für alle Rollstühle. Dies ist ideal für den Wiedereinsatz oder für den Anbau an andere Rollstühle.



Zum Verladen des **Heymer Push** ins Auto können Akku und Schiebegriffe einfach entfernt werden. Der Antrieb läßt sich somit leicht im Kofferraum verstauen.



Durch den integrierten Gasdruckdämpfer wird die Kraftübertragung zum Boden optimiert und Insassen werden vor Erschütterungen durch Bodenunebenheiten geschützt.





Heymer Doppel Push & Push XL

ELEKTRISCHE SCHIEBE- UND BREMSHILFE FÜR BREITE FALTROLLSTÜHLE

HILFSMITTEL-NR. 18.99.04.1011

zulässige
Belastung
200 bis
300kg

 **Rehatechnik
HEYMER**

TECHNISCHE DATEN:

	Doppel Push	Push XL
Motor	2 x 24 V DC	24 V DC
Getriebe	selbsthemmendes Schneckenradgetriebe	selbsthemmendes Schneckenradgetriebe
Wartungsfreier Akku	2 x 12 V / 22 Ah	4 x 12 V / 15 Ah (Traktions-Akkus)
Ladegerät	24 V / 5 A	24 V / 5 A
Vorwärtsgeschwindigkeit*	0-5,8 km/h	0-5,8 km/h
Rückwärtsgeschwindigkeit*	0-3,5 km/h	0-3,5 km/h
Max. Reichweite in der Ebene*	15 km	15 km
Max. Steigfähigkeit*	10 %	10 %
Max. Neigungswinkel	15 %	15 %
Max. Hindernishöhe	5 cm	5 cm
Gesamtlänge Grundgerät	30 cm	30 cm
Gesamtbreite Grundgerät	50 cm	34 cm
Gesamthöhe Grundgerät	29 cm	40 cm
Gewicht Grundgerät	18 kg	12,5 kg
Akkueinheit	16 kg mit Akkutasche	8,5 kg mit Tragegriff
Zusatzakku		8,5 kg mit Tragegriff
Sitzbreite des Rollstuhls	60 - 100 cm; die max. Belastung des Rollstuhls darf nicht überschritten werden	50-60 cm; die max. Belastung des Rollstuhls darf nicht überschritten werden
Zul. Belastung**	300 kg (Rollstuhl mit Fahrer und DoppelPush)	200 kg (Rollstuhl mit Fahrer und Push XL)

* unter Testbedingungen / ** Patient + Rollstuhl + Antrieb
Technische Änderungen, die dem Fortschritt dienen, behalten wir uns vor.

UNSER WEITERES LIEFERPROGRAMM:

- I. Zusatzantriebe für Rollstühle
- II. Liftersysteme
- III. Zubehör für Heymer Liftersysteme
- IV. Barrierefreies Bauen

 **Rehatechnik
HEYMER**

Von-Siemens-Str. 15a
59757 Arnsberg

Tel. 0 29 32 - 90 220-0
Fax 0 29 32 - 90 220-69

info@rehatechnik-heymer.de
www.rehatechnik-heymer.de

Ihr Sanitätsfachhandel

Heymer Doppel Push

Bei Rollstühlen ab einer Sitzbreite von 60 cm ist das Schieben des Patienten selbst innerhalb der Wohnung enorm schwierig. Die kleinen Lenkräder werden extrem belastet und lassen sich nur unter großer Kraftanstrengung in die gewünschte Richtung drehen. Außerhalb des Hauses ist das Schieben und Zurückhalten am Berg nahezu unmöglich. Für solche Bedarfsfälle bieten wir den **Heymer Doppel Push** an. Diese Schiebe- und Bremshilfe besteht aus zwei modifizierten Standard Push Antrieben mit großem Akkupack. Der An- und Abbau, die Funktions- und Arbeitsweise entsprechen dem Standard Push. Die Kraft hingegen dem doppelten eines Push.



Die ausdauernden Akkus lassen Spazierfahrten über mehrere Stunden zu. Sie können bequem bis zur Eisdiele, ins Kaffee oder zum Einkaufen fahren.

Wenn der Rolli gefaltet werden soll, lässt sich der Akkupack aushängen.



Die kräftigen Motoren können bis 300kg schieben - damit wird jeder Berg zu einem neuen Ziel. Die Antriebseinheit wird unter den Rolli montiert. Die Außenmaße ändern sich nicht - der Rolli wird nicht breiter.



Es gibt eine universelle Halterung für alle Rollstühle. Dies ist ideal für den Wiedereinsatz oder für den Anbau an andere Rollstühle.

Heymer Push XL

Der **Heymer Push XL** entspricht in der Funktion und Arbeitsweise dem Standard Push. Die Halterungen am Rollstuhl sind identisch mit denen vom Standard **Heymer Push**. Der An- und Abbau des **Heymer Push XL** erfolgt genauso einfach wie beim **Heymer Push**.

Der Unterschied zum Standard Push liegt in dem breiteren und verstärkten Führungssystem, damit Faltrollstühle ab einer Sitzbreite von 50 cm angekoppelt werden können. Durch die Verstärkung des Führungssystems erreicht der Antrieb eine höhere Schublast. Der **Heymer Push XL** wird deshalb mit einem Zusatzakku ausgestattet, damit Sie nicht nur ausreichend Schubkraft haben, sondern auch Ihren Aktionsradius vergrößern können.



Das Bedienteil ist gut erreichbar an den höhenverstellbaren Schiebegriffen angebracht.



In dem Gehäuse befinden sich die Ladebuchse für den Akku, die Betriebsanzeige und die Akkuanzeige.



Der **Heymer Push** mit integrierten Kippstützen wird einfach (manuell oder elektrisch) von hinten an den Rollstuhl gefahren und durch zwei Bolzen gesichert.



Heymer Push

Hilfsmittelnummer: 18.99.04.1011

elektrische **Schiebe- und Bremshilfe** für Faltrollstühle

Art.-Nr.	Produkt	Preis
6501	Heymer Push , elektrische Schiebe- und Bremshilfe für Rollstühle inkl. komplettem Montagesatz, Batterien, Ladegerät und Kippstützen bis 150 kg zugelassen, Sitzbreite bis 48 cm, 5 Jahre Garantie	3.690,-
6502	Heymer Push XL , elektrische Schiebe- und Bremshilfe für Rollstühle inkl. komplettem Montagesatz, Batterien, Ladegerät und Kippstützen bis 200 kg zugelassen, Sitzbreite 50 cm bis 60 cm	4.190,-
6503	Heymer Doppel-Push , elektrische Schiebe- und Bremshilfe für breite Rollstühle inkl. komplettem Montagesatz, Batterien, Ladegerät und Kippstützen bis 300 kg zugelassen, ab Sitzbreite 60 cm montierbar	5.990,-

Bitte bei Bestellung Rollstuhlfabrikat und Sitzbreite angeben (s. Bestellformular)

Art.-Nr.	Zubehör	Preis
106	Werkseitiger Anbau eines Heymer Push oder Push XL an Faltrollstuhl	238,-
104	Werkseitiger Anbau eines Heymer Doppel Push an Faltrollstuhl	318,-
	Frachtkostenpauschale für Versand per Post	42,-
	Frachtkostenpauschale für Versand per Spedition	90,-

(alle Preise in Euro zzgl. MwSt.)

Bestellformular unter: www.rehatechnik-heymer.de

Bestellformular Heymer Push

Bestandsaufnahme Rollstuhl

Hersteller: _____

Modell/Typ: _____

Sitzbreite in cm: _____

Bemerkungen: _____

Bestellung

Bestell Nr. _____ Kommission: _____

Menge	Artikel	Artikel-Nr.	Preis/EUR
	Heymer Push bis SB 48 cm / bis 150 kg Hilfsmittel-Nr. 18.99.04.1011	6501	3.690,-
	Heymer Push XL SB 50 - 60 cm / bis 200 kg Hilfsmittel-Nr. 18.99.04.1011	6502	4.190,-
	Heymer Doppel Push ab SB 60 cm / bis 300 kg Hilfsmittel-Nr. 18.99.04.1011	6503	5.990,-
	Werkseitiger Anbau eines Heymer Push/Push XL an einen Faltrollstuhl	106	238,-
	Werkseitiger Anbau eines Heymer Doppel Push an einen Faltrollstuhl	104	318,-

Absender (Stempel)

Datum

Unterschrift

Uno



Duo



Heymer Uno / Duo

DAS BEWÄHRTE DECKENLIFTSYSTEM FÜR
ALLE RÄUMLICHKEITEN

Uno	Hilfsmittel-Nr.:	22.40.06.0004	ohne Fahrtrieb
Uno Fahrtrieb	Hilfsmittel-Nr.:	22.40.06.1003	mit Fahrtrieb
Duo	Hilfsmittel-Nr.:	22.40.06.2001	von Raum zu Raum

Decken-
unabhängige
Montage
möglich

Deckenliftsystem Heymer

Uno Hilfsmittel-Nr. 22.40.06.0004



Eingeschränkte Mobilität erfordert Hilfestellung. Das Heymer Schienenliftsystem bietet einem Betroffenen mehr Selbstständigkeit.

Selbst bei einem hohen Grad der Behinderung kann der Betroffene in der eigenen Wohnung bleiben, ohne diese mit hohem Kostenaufwand behindertengerecht umbauen zu müssen.

Pflegende Angehörige und Pflegepersonal zu Hause, in Altenheimen oder Krankenhäusern werden zusätzlich entlastet. Je nach Art der Behinderung stehen verschiedene Gurt- und Tragesysteme zur Verfügung. Das Heymer Deckenliftsystem ist für alle Räume geeignet; unabhängig von Raumhöhe, Decken- oder Wandbeschaffenheit.

TECHNISCHE DATEN:

Max. Tragkraft	160 kg
Gewicht	9,5 kg
Akku	2 x 12 V / 2,6 Ah
Ladegerät	24 V / 0,5 A mit Texasstecker
Hebegurlänge	1800 mm
Keine elektrische Installation nötig.	

Technische Änderungen, die dem Fortschritt dienen, behalten wir uns vor.



Die Heymer **Uno** ist eine Eingurtkassette für die Verwendung innerhalb eines Systems. Sie ist besonders leicht und bedienerfreundlich. Der Tragegriff ermöglicht ein leichtes Abnehmen der Kassette, um diese in einem anderen Raum einzusetzen.



Besonders praktisch für die Pflege sind Traversenanlagen (H-Form), um jeden Punkt des Raumes erreichen zu können.



Der Distanzgurt wird auf die Höhe des jeweiligen Raumes eingestellt. Das Aushaken des Tragegurtes erfolgt bei abgelassener Kassette von Hand oder mit einem Hilfswerkzeug.



Jeder Raum kann ausgestattet werden: per Deckenmontage, als Wand-zu-Wand-Montage oder autark als Ständerversion. Desweiteren können Rundbögen verwendet werden.

Deckenliftsystem Heymer

Uno Fahrmotor Hilfsmittel-Nr. 22.40.06.1003



Bei dem **Uno Fahrmotor** kann der Betroffene selbst elektrisch in der Schiene fahren. Für den Schiebebetrieb kann der Fahrmotor umgeschaltet werden.



Das eigenständige Umsetzen vom Rollstuhl zum Sessel mit **Hehebügel Butler**.



Das Umsetzen vom Rollstuhl zur Toilette mit dem **Toiletten Transfer Gurt TTG**. Vollkommene Beckenfreiheit, um Hosen herunterzulassen, Intimpflege durchzuführen und Windeln zu wechseln.



Deckenliftsystem Heymer Duo

Hilfsmittel-Nr. 22.40.06.2001

Die **Heymer Duo** ist eine Doppelgurtkassette mit zwei unabhängigen Gurtaufwickelungen. Die **Heymer Duo** kann selbst dann noch eingesetzt werden, wenn der Platz für andere Hilfsmittel nicht ausreicht oder deren Einsatz zu teuer ist.

Die **Heymer Duo** ermöglicht einen Transfer von Raum zu Raum unter dem Türsturz hindurch. Aufwendige und teure Umbaumaßnahmen werden vermieden.

Die Umschaltung vom ersten zum zweiten Tragegurt erfolgt elektrisch per Knopfdruck. Der erste Tragegurt wird ausgehakt. Die **Heymer Duo** fährt auf dem zweiten Tragegurt weiter.

TECHNISCHE DATEN:

Max. Tragkraft	160 kg
Gewicht	11 kg
Akku	2 x 12 V / 2,6 Ah
Ladegerät	24 V / 0,5 A mit Texasstecker
Hebegurtlänge	1800 mm

Technische Änderungen, die dem Fortschritt dienen, behalten wir uns vor.

Verwendung der Heymer Duo von „Raum-zu-Raum“

Mit dem Schienensystem werden z.B. das Schlafzimmer und das Badezimmer ausgestattet . . .

An der Tür angekommen, wird der zweite Tragegurt in die Schiene des nächsten Raumes eingehakt . . .



MADE IN GERMANY



CE



Rehatechnik
HEYMER



Die **Heymer Duo** hat eine Akkuanzeige, eine Funktionsanzeige, einen Not-Ausschalter, eine Ladebuchse und eine Notabsenkung.



Die Umschaltung vom ersten zum zweiten Tragegurt erfolgt elektrisch per Knopfdruck.

Die **Heymer Duo** fährt per Knopfdruck unter dem Türsturz hindurch in das Badezimmer . . .

Man benötigt somit keinen fahrbaren Lift und keinen Toilettenstuhl.



Verwendung der Heymer Duo auf Treppen

Mit Einzelhaken an der Treppendecke und der **Heymer Duo** kann man normale Treppen und sogar Wendeltreppen überwinden. Hierzu wird der freie Tragegurt in den ersten Einzelhaken der Treppe eingehängt und die **Duo** auf diesen Gurt per Fernbedienung umgeschaltet. Danach wird der freie Gurt in den nächsten Treppenhaken eingehängt und wieder wird die **Duo** per Fernbedienung auf den Gurt umgeschaltet usw.



Heymer Heros 300

Patienten mit einem hohen Körpergewicht können vielfach nicht allein aus dem Bett oder dem Rollstuhl aufstehen, weil die Beine das Gewicht nicht tragen können und der Kreislauf versagt.

Diese Patienten können auch mit keinem fahrbaren Lift aus dem Bett oder dem Rollstuhl gehoben werden, da die kleinen Rollen so stark belastet werden, dass ein Rangieren mit dem fahrbaren Lift auf vielen Böden unmöglich ist. Mit der **Heros 300** können Personen bis 300 kg gehoben und in dem Schienensystem mit Leichtigkeit von A nach B geschoben werden. Die Doppelliftkassette **Heros 300** besteht aus zwei Hebeeinheiten, die zusammen geschaltet sind.

Die Gewichtsübertragung auf die Schiene erfolgt über zwei Gurte auf zwei miteinander verbundene Fahrschlitten, die innerhalb der Schiene sehr leicht verschoben werden können. Die Schiene selbst wird unter der Decke oder von Wand zu Wand, frei tragend, befestigt.

Max. Tragkraft: 300 kg / Gewicht: 11 kg / Hebegurtlängen: 1800 mm



MADE IN GERMANY



Rehatechnik HEYMER

Blick in eine Wohnung

Im Eingangsbereich kommt eine Traversenanlage zum Einsatz, um von dort in jeden Raum gelangen zu können. Der Patient muss nicht erst in einen Rollstuhl umgesetzt werden. Im Bad ist eine Traversenanlage ebenfalls sinnvoll, um jeden Punkt des Raumes erreichen zu können.

Die anderen Räume können mit geraden Schienen oder mit einem zusätzlichen Bogen ausgestattet werden.

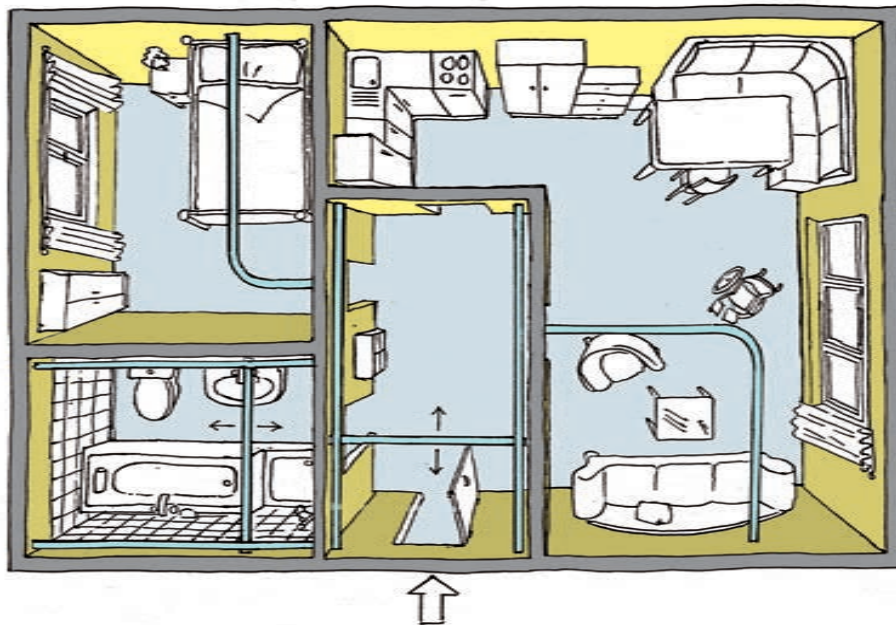

Heymer Wandschwenk-Lift

Wandschwenk-Lifter werden immer dann eingesetzt, wenn keine Deckenschienen montiert werden können.

im Schwimmbad

Platzsparend am Pfeiler montiert -
Missbrauch wird vermieden.



therapeutisches Reiten

Aufwendige Podeste oder unfallträchtige „Provisorien“ können entfallen.



Hauseingänge

Lange Rampen oder teure Hebebühnen sind nicht mehr nötig.





Heymer Uno mit Toilettengurt
Art.-Nr. 1567



Heymer Uno mit Hebebügel Butler
Art.-Nr. 1580

UNSER WEITERES LIEFERPROGRAMM:

- I. Zusatzantriebe für Rollstühle
- II. Liftersysteme
- III. Zubehör für Heymer Liftersysteme
- IV. Barrierefreies Bauen



Von-Siemens-Str. 15a
59757 Arnsberg

Tel. 0 29 32 - 90 220-0
Fax 0 29 32 - 90 220-69

info@rehattechnik-heymer.de
www.rehattechnik-heymer.de

Ihr Sanitätsfachhandel



Heymer StehFix

UM PATIENTEN BIS IN DEN STAND AUFZURICHTEN
AUFRICHTLIFTER HILFSMITTEL-NR. 22.40.01.1026

Aufricht-
lifter und
Stehtrainer

 **Rehatechnik
HEYMER**

TECHNISCHE DATEN:

Motor	24 V
Wartungsfreie Akkus	2 x 12 V / 2,6 Ah
Ladegerät	24 V / 0,5 A mit Texasstecker
Zul. Belastung	130 kg
Breite	57 cm
Länge	100 cm
Höhe	110 bis 140 cm
Gewicht	25 kg

Technische Änderungen, die dem Fortschritt dienen,
behalten wir uns vor.

UNSER WEITERES LIEFERPROGRAMM:

- I. Zusatzantriebe für Rollstühle
- II. Liftersysteme
- III. Zubehör für Heymer Liftersysteme
- IV. Barrierefreies Bauen

 **Rehatechnik
HEYMER**

Von-Siemens-Str. 15a
59757 Arnsberg

Tel. 0 29 32 - 90 220-0
Fax 0 29 32 - 90 220-69

info@rehatechnik-heymer.de
www.rehatechnik-heymer.de

Ihr Sanitätsfachhandel

Heymer StehFix mit elektronischer Aufrichffunktion

Der **Heymer StehFix** wurde für MS- und ALS-Patienten sowie Muskeldystrophiker entwickelt, die mit keinem Gurt und keiner Schale aufgerichtet werden können. Mit dem **Heymer StehFix** werden Patienten aus der sitzenden Position in eine selbstständige Stehposition gebracht. Er kann zum Transfer z.B. von Rollstuhl auf Toilette genutzt werden, aber auch für das tägliche Stehtraining.



Durch den anschließenden Kippvorgang wird der Beckengurt vollständig entlastet.



Durch die Fixierung in der geeigneten Stellung kann sich die Pflegekraft mit beiden Händen um den Patienten kümmern.



Durch eine optimale Gewichtsverteilung lässt sich der **Heymer StehFix** auch in kleinen Räumen sehr leicht rangieren. Das schmale und niedrige Fußteil begünstigt das Unterfahren von Rollstühlen, Toiletten und Betten.

Die Oberkörperlänge kann in der Höhe verstellt werden. Als Zubehör lässt sich ein Therapietisch als Ablagemöglichkeit montieren.

Zubehör:

- verstellbarer Wadengurt mit Schnellverschluss
- höhenverstellbare Schienenbeinpolster
- verstellbarer Fersenhalter

Stehtrainer

Der Patient steht frei und eigenständig um z.B.

- Hosen an- und auszuziehen
- Windeln zu wechseln
- Intimpflege durchzuführen
- Dekubitusprophylaxe zu betreiben
- Sehnen und Bänder zu dehnen
- Durchblutung zu fördern
- Kreislauf zu stabilisieren
- Stoffwechsel anzuregen



Aufrichtlifter



Heymer StehFix Aufrichthilfe mit Stehtrainer-Funktion

Hilfsmittelnummer: 22.40.01.1026

Art.-Nr.	Produkt	Preis
2301	Heymer StehFix , bis 130 kg Personengewicht	3.737,-
	zusätzlich wird benötigt:	
2313	Beckengurt , Standard (90 cm)	401,-
	oder	
2317	Gesäßnetz , weiß Standard (70 cm)	401,-
8516	Ladegerät mit 3-poligem Texasstecker	149,-

Art.-Nr.	Zubehör	Preis
2309	Therapietisch, Holz, große Ausführung	525,-
2310	Therapietisch, Kunststoff schwarz	179,-
2312	Beckengurt in Sonderlänge	526,-
2313	Beckengurt Standard (90 cm)	401,-
2314	Wadengurt mit Schnellverschluss	158,-
2315	Fußfixierung / Fersenstange	80,-
2316	Seitenpolster	64,-
2317	Gesäßnetz , weiß Standard (70 cm)	401,-
2327	Gesäßnetz , weiß in Sonderlänge	526,-
	Frachtkostenpauschale für Versand per Spedition	90,-

Bestellformular Heymer StehFix

Bestell Nr. _____ Kommission: _____

Produkt

Produkt	Artikel-Nr.	Preis/EUR
Heymer StehFix , bis 130 kg Personengewicht	2301	3.737,-
zusätzlich wird für die Nutzung benötigt:		
Ladegerät mit 3-poligem Texasstecker	8516	149,-
<input type="checkbox"/> Beckengurt , Standard (90 cm)	2313	401,-
oder		
<input type="checkbox"/> Gesäßnetz , weiß Standard (70 cm)	2317	401,-

Optionales Zubehör

Menge	Artikel	Artikel-Nr.	Preis/EUR
	Therapietisch, Holz, große Ausführung	2309	525,-
	Therapietisch, Kunststoff schwarz	2310	179,-
	Beckengurt in Sonderlänge	2312	526,-
	Beckengurt Standard (90 cm)	2313	401,-
	Wadengurt mit Schnellverschluss	2314	158,-
	Fußfixierung / Fersenstange	2315	80,-
	Seitenpolster (pro Stück)	2316	64,-
	Höhen- und tiefenverstellbare Stirnstütze	2311	428,-
	Gesäßnetz, weiß Standard (70 cm)	2317	401,-
	Gesäßnetz, weiß in Sonderlänge	2327	526,-

Frachtkostenpauschale für Versand per Spedition

90,-

(alle Preise in Euro zzgl. MwSt.)

Absender (Stempel)

Datum

Unterschrift



TECHNISCHE DATEN:

Motor	24 V DC
Wartungsfreier Akku	2 x 12 V / 2,6 Ah
Ladegerät	24 V / 0,5 A mit Texasstecker
Tragfähigkeit	bis 130 kg
Raumhöhe	2,35 bis 2,90 m
Hubbereich	170 cm
Länge Ausleger	ca. 80 cm
Notabsenkung	mechanisch

Technische Änderungen, die dem Fortschritt dienen, behalten wir uns vor.

UNSER WEITERES LIEFERPROGRAMM:

- I. Zusatzantriebe für Rollstühle
- II. Liftersysteme
- III. Zubehör für Heymer Liftersysteme
- IV. Barrierefreies Bauen

Heymer KlemmLi

DER ELEKTRO-STANDLIFTER FÜR VIELE
EINSATZBEREICHE

HILFSMITTEL-NR. 22.40.05.0001

Montage
ohne
Bohren!

 **Rehatechnik
HEYMER**

 **Rehatechnik
HEYMER**

Von-Siemens-Str. 15a
59757 Arnsberg

Tel. 0 29 32 - 90 220-0
Fax 0 29 32 - 90 220-69

info@rehatechnik-heymer.de
www.rehatechnik-heymer.de

Ihr Sanitätsfachhandel

Heymer KlemmLi

Der **Heymer KlemmLi** ist ein Liftsystem zum Umsetzen und zur Pflege gehbehinderter Personen. Das extrem platzsparende System kann auch in engen Räumen, wie z.B. Toilette, Bade- oder Schlafzimmer eingesetzt werden.

Zur Befestigung wird die teleskopierbare Säule zwischen Decke und Boden ohne bohren und dübeln in nahezu jeder Raumhöhe sicher verspannt (keine Bohr- und Dübellöcher).
Voraussetzung: fester Boden und feste Decke. Sonderlängen und ein Wandhalter des Standmastes sind auf Anfrage lieferbar. Zum einfachen Transport ist der Lifter in vier Teile zerlegbar.
Der große Hubbereich des Standlifters ermöglicht auch das Aufnehmen der Person vom Boden.



Die Vorzüge des **Heymer KlemmLi** liegen in dem flexiblen Wiedereinsatz durch die Teleskopierbarkeit sowie in dem großen Aktionsradius des schwenk- und einknickbaren Auslegers. Bei mehreren **KlemmLi** Säulen in einer Wohnung wird die Kassette einfach aus- und wieder eingehangen.



Heymer KlemmLi zum Umsetzen von Personen mit Amputationen oder Kontrakturen im Beinbereich. Durch die komplette Beckenfreiheit besonders zum An- und Auskleiden, für den Toilettengang und zur Intimpflege geeignet. Heymer Toilettengurt mit Brustverriegelung **Art.Nr. 1566**



Im Lieferumfang ist eine PE-Platte enthalten, welche kleinste Unebenheiten ausgleicht.

Der ideale Einsatzort des **Heymer KlemmLi** Umsetzlifter ist zwischen Badewanne und Toilette.

Ausstattung:
- Aufhängevorrichtung **Art.Nr. 1530**
- Umsetztuch **Art.Nr. 1559**

Für schwerstpflegebedürftige Personen kann zusätzlich eine Kopfstütze angebracht werden.

- Kopfstütze **Art.Nr. 1558**

Weiteres Zubehör entnehmen Sie bitte dem Prospekt „LiftAccessoires“.



Heymer KlemmLi

Hilfsmittelnummer: 22.40.05.0001

der einzige Standlifter, der ohne Bohren und Dübeln aufgestellt wird

Art.-Nr.	Produkt	Preis
3001	KlemmLi Lift, Säule, Ausleger und Liftkassette für Raumhöhe 2,35 bis 2,90 m (Hilfsmittelnummer: 22.40.05.0001)	3.990,-

3003	KlemmLi Lift, Säule, Ausleger und Liftkassette in Sonderlänge: Raumhöhe: 1,95 bis 2,40 m (Hilfsmittelnummer: 22.40.05.0001)	4.390,-
------	---	----------------

8516	Ladegerät für KlemmLi	149,-
------	------------------------------	--------------

Art.-Nr.	Einzelkomponenten	Preis
----------	-------------------	-------

3010	KlemmLi , Säule, Ausleger und Halterung für Liftkassette Uno	1.876,-
------	---	----------------

8502	Liftkassette	2.790,-
------	---------------------	----------------

Art.-Nr.	Zubehör	Preis
----------	---------	-------

3006	Wandhalter (Paar)	365,-
------	--------------------------	--------------

1530	Aufhängevorrichtung 4-P. ALU klein für Umsetztuch	206,-
------	---	--------------

1559	Umsetztuch grün/weiß	401,-
------	-----------------------------	--------------

1558	Kopfstütze für Umsetztuch grün/weiß mit Stabilisierung	144,-
------	---	--------------

1569	Umsetztuch grün/weiß Kindergröße	401,-
------	---	--------------

1568	Kopfstütze für Umsetztuch Kindergröße mit Stabilisierung	144,-
------	---	--------------

1528	Aufrichtweste mit Brustverriegelung und Oberschenkelgurt	804,-
------	---	--------------

1566	Toilettengurt mit Brustverriegelung und Kopfstütze	799,-
------	---	--------------

1567	Toilettengurt mit Brustverriegelung ohne Kopfstütze	672,-
------	--	--------------

1550	Sitztuch mit Sitz- und Rückenplatte	679,-
------	--	--------------

1534	Aufhängevorrichtung 2-Punkt Metall für Sitztuch	179,-
------	--	--------------

	Hebebügel „Butler“ Oberkörpergreifer mit Oberschenkelhaltern (OSH)	
--	---	--

1580 MS	OSH Metall, klein	1.230,-
---------	--------------------------	----------------

1580 MM	OSH Metall, mittel	1.230,-
---------	---------------------------	----------------

1580 ML	OSH Metall, groß	1.230,-
---------	-------------------------	----------------

1580 SM	OSH Stoff, Standard	1.230,-
---------	----------------------------	----------------

1580 SL	OSH Stoff, Sonderlänge	1.230,-
---------	-------------------------------	----------------

	Frachtkostenpauschale für Versand des KlemmLi	90,-
--	--	-------------

(alle Preise in Euro zzgl. MwSt.)

Heymer Trio

Der **Heymer Trio** ist ein Deckenliftsystem im Treppenhaus, mit dem sich ein Rollstuhlfahrer eigenständig über die Treppe bewegen kann. Hierzu ist kein Umsetzen und kein weiterer oder besonderer Rollstuhl erforderlich.

Bei engen und niedrigen Treppenhäusern kann der Transport des Patienten auch in einem Liftertuch durch eine Pflegekraft erfolgen. Durch die Schienenanbringung unter der Decke, wird kein Mitbewohner beeinträchtigt. Flucht- und Rettungswege bleiben weiterhin ungehindert für alle Hausbewohner bestehen.



Geringe Aufbauhöhe, dadurch kein Versperren der Flucht- und Rettungswege.



Mit dem **Heymer Trio** ist der Treppentransport auch in einem Lifttuch möglich.



Mit den vorgefertigten Profilschienen ist der Einbau schnell, sauber und kostengünstig durchzuführen.





Heymer DuSi

EINFACHES AUFSTELLEN - KEINE MONTAGE

Trag-
fähigkeit
150 kg

 **Rehatechnik
HEYMER**



TECHNISCHE DATEN:

Untergestell	Rohre aus Edelstahl
Sitz	Hautfreundlicher Kunststoff
Gewicht Grundgerät	ab 5 kg
Zul. Belastung	150 kg

Technische Änderungen, die dem Fortschritt dienen,
behalten wir uns vor.

UNSER WEITERES LIEFERPROGRAMM:

- I. Zusatzantriebe für Rollstühle
- II. Liftersysteme
- III. Zubehör für Heymer Liftersysteme
- IV. Barrierefreies Bauen

 **Rehatechnik
HEYMER**

Von-Siemens-Str. 15a
59757 Arnsberg

Tel. 0 29 32 - 90 220-0
Fax 0 29 32 - 90 220-69

info@rehatechnik-heymer.de
www.rehatechnik-heymer.de

Ihr Sanitätsfachhandel

Heymer DuSi

Sie haben einen Schlaganfall erlitten und können Ihr Bein nicht mehr in die Dusche heben? Duschhocker, Wandsitze usw. helfen Ihnen nicht, weil Sie erst gar nicht in die Duschtasse steigen können. Entweder bauen Sie das Bad für viel Geld behindertengerecht um, oder Sie verwenden unseren **Heymer DuSi**.



Sie setzen sich, mit nur einem Arm gestützt, außerhalb der Dusche auf den gesicherten Sitz.

Jetzt entriegeln Sie den Sitz, schieben ihn leicht nach hinten und drehen ihn dabei. In dieser sitzenden Position können Sie die Beine einzeln in die Dusche heben.



Der **Heymer DuSi** wird exakt für Ihre Duschtassengröße hergestellt und nur auf den Duschtassenrand aufgesetzt.



Der **Heymer DuSi** wird in 3 verschiedenen Versionen, abhängig von der äußeren Duschtassenhöhe gebaut, damit die gewünschte Sitzhöhe erreicht wird. Zur Herstellung des **Heymer DuSi** benötigen wir folgende Maße der Duschtasse:

- die innere Breite zwischen den Seitenwänden
- die innere Länge zwischen Duschtür und Rückwand
- die innere Tiefe der Duschtasse
- die äußere Höhe vom Fussboden bis Oberkante
- die gewünschte Sitzhöhe (siehe Bestellformular)

Hierzu können Sie sich auch das entsprechende Bestellformular auf unserer Internetseite anschauen.



Der **Heymer DuSi** lässt sich einfach in zwei Teile zerlegen und aus der Dusche entnehmen. Der Sitz lässt sich innerhalb der Dusche beliebig drehen und verschieben, so dass Sie die richtige Position zum Duschen einnehmen können.



Heymer DuSi

verschieb- und drehbarer **Duschsitz**

Art.-Nr.	Produkt	Preis
4201	Heymer DuSi , verschieb- und drehbarer Duschsitz komplett, nach Ihren Angaben gefertigt	1.790,-

Bitte bei Bestellung unbedingt das Bestellformular (Internet) beifügen.

Art.-Nr.	Ersatzteile für Wiedereinsatz	Preis
4210	Präzisionsrohr (je m)	80,-
4215	Laufrolle (POM)	39,-
4220	Sitzschale	106,-

Frachtkostenpauschale für Versand per Spedition
inkl. Verpackung

90,-

(alle Preise in Euro zzgl. MwSt.)

Bestellformular unter: www.rehatechnik-heymer.de

Der **Heymer DuSi** wird nach Ihren Angaben hergestellt.
Es handelt sich somit um eine Sonderanfertigung.
Eine Rücknahme ist daher ausgeschlossen.

Aufmaßformular Heymer DuSi

Anfrage Auftrag

Für die Anfertigung des verschiebbaren Duschringsitzes benötigen wir folgende Angaben (siehe Zeichnung):

- die **innere Breite X1, X2** der Duschtasse zwischen den Duschwänden
- die **innere Tiefe Y** der Duschtasse zwischen den Duschwänden
- die **äußere Höhe Z** der Duschtasse
- die **gewünschte Sitzhöhe H** (Standardsitzhöhe beträgt ca. 55 cm)

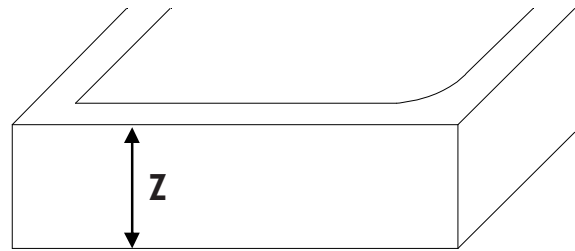
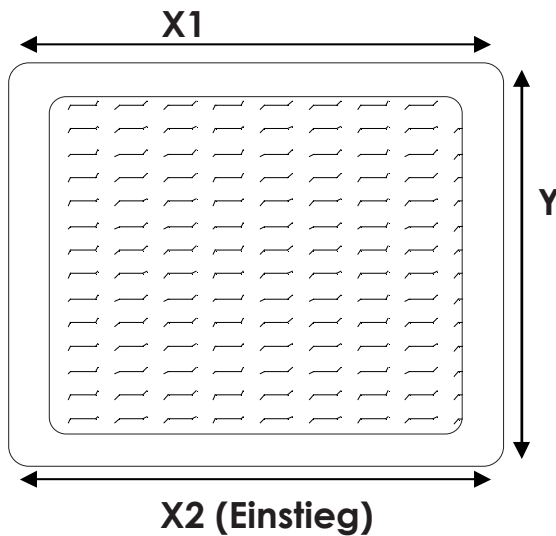

Gemessene Werte:

X1 / cm = _____ X2 / cm = _____

Y / cm = _____ Z / cm = _____

H / cm = _____ Anzahl Seitenwände 2 Wände*
 3 Wände

* Sind nur 2 Seitenwände vorhanden, ist eine zusätzliche Sicherung gegen Abrutschen notwendig.
Bitte unbedingt Wände einzeichnen!

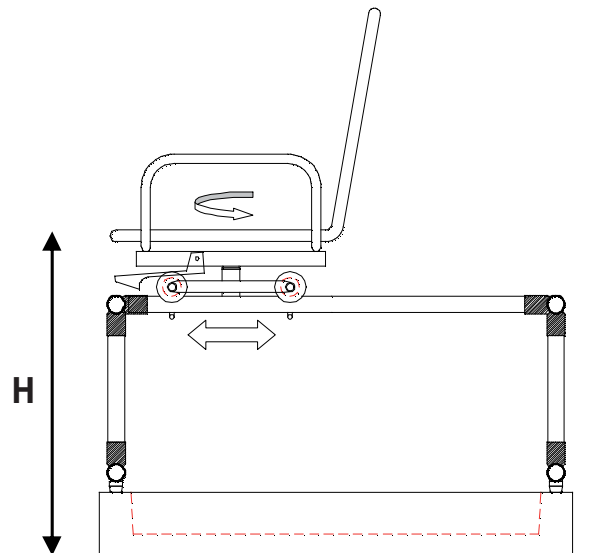

Montage des Duschsitz durch: Sanitätshaus Heymer

Name: _____ Vorname: _____ Tel. _____

Straße: _____ PLZ/Ort: _____ KK: _____

Absender (Stempel)

Datum

Unterschrift



Heymer LiftAccessoires

PFLEGE-/TRANSPORTHILFEN FÜR HEYMER-LIFTER

Standard-
oder
Sonderan-
fertigungen



Heymer Aufhängevorrichtungen



2-Punkt-Aufhängevorrichtung

standard	Art.-Nr. 1534
niedrige Bauhöhe	Art.-Nr. 1537
breit	Art.-Nr. 1533



4-Punkt-Aufhängevorrichtung, klein

Alu	Art.-Nr. 1530
niedrige Bauhöhe	Art.-Nr. 1535



4-Punkt-Aufhängevorrichtung, groß

Alu	Art.-Nr. 1531
niedrige Bauhöhe	Art.-Nr. 1536



Von-Siemens-Str. 15a
59757 Arnsberg

Tel. 0 29 32 - 90 220-0
Fax 0 29 32 - 90 220-69

info@rehatechnik-heymer.de
www.rehatechnik-heymer.de

Ihr Sanitätsfachhandel

Heymer Umsetztücher

Heymer Umsetztücher passen zu allen Systemen. Alle Befestigungs- und Stabilisierungsgurte sind aus nicht dehnbaren Gewebestrukturen hergestellt. Eine eingearbeitete Rückenplatte garantiert einen hohen Sitzkomfort und eine schonende Beförderung der Person. Die Sicherheitsanforderungen hinsichtlich Stabilität und Zuverlässigkeit sind bei allen **Heymer LiftAccessoires** besonders hoch. Die hier gezeigten Artikel sind Standards. Sondergrößen fertigen wir Ihnen gern auf Anfrage an.



Heymer Kindertuch
Art.-Nr. 1569
4-Punkt-Aufhängung
Alu, klein
Art.-Nr. 1530



Heymer Umsetztuch plus
Art.-Nr. 1036
4-Punkt-Aufhängung
Alu, groß
Art.-Nr. 1531



Heymer Umsetztuch
Art.-Nr. 1559
4-Punkt-Aufhängung
Alu, klein
Art.-Nr. 1530



Heymer Sitztuch
Art.-Nr. 1550
2-Punkt-Aufhängung
Art.-Nr. 1534



Heymer Sitzschalentuch
Gr. S-M Art.-Nr. 1540
Gr. L-XL Art.-Nr. 1541
4-Punkt-Aufhängung, groß
niedrige Bauhöhe



Zu den folgenden
Heymer Produkten
Art.-Nr. 1036, 1559, 1569
gibt es optional eine
abnehmbare
Kopfstütze Art.-Nr. 1558
bzw. 1568 (klein)

Hebebügel Heymer Butler

Der **Heymer Butler (Art.-Nr. 1580)** eignet sich zum Umsetzen, für den Toilettengang oder auch zum Lauftraining. Die Greifer an den Enden der Bügel sind stark abgepolstert und greifen großflächig um den Oberkörper. Die Bügel selbst sind auf jede Körperbreite einstellbar und auch der Druck der Greifer auf den Oberkörper ist entsprechend dem Gewicht des Patienten einstellbar.



Heymer Gurtsysteme



**Heymer-Gurte, 2-teilig
abgepolstert**
Art.-Nr. 1565
2-Punkt Aufhängung
inkl. Sicherheitsverschluss
Art.-Nr. 1534



**Heymer Toilettengurt mit Kopf-
stütze und Brustverriegelung**
Art.-Nr. 1566
4-Punkt Aufhängung
niedrige Bauhöhe, Alu, klein
Art.-Nr. 1530
optional ohne Kopfstütze

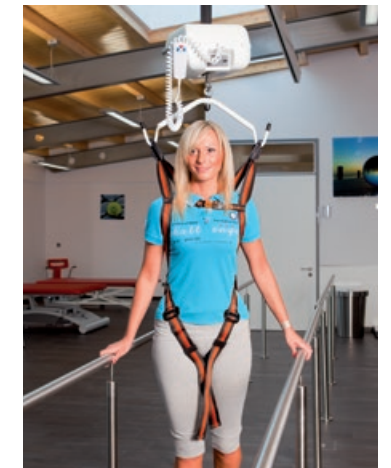

Das **Heymer Laufgeschirr**
eignet sich für Laufübungen,
da die Gurte durch den Schritt
die größte Last tragen und
damit für eine Entlastung von
Hüft-, Knie- und Sprunggelenk
sorgen. Art.-Nr. 1575





TECHNISCHE DATEN:

Grundmaterial	Kunststoffgewebe und Gurte
Waschbar	bis max. 60°C
Max. Belastung	150 kg
Gewicht	1,00 kg

Technische Änderungen, die dem Fortschritt dienen, behalten wir uns vor.

UNSER WEITERES LIEFERPROGRAMM:

- I. Zusatzantriebe für Rollstühle
- II. Liftersysteme
- III. Zubehör für Heymer Liftersysteme
- IV. Barrierefreies Bauen

Heymer TTG

Transfer-Toiletten-Gurt

Die Innovation in der Hebeteknik

Der Helfer zum
An- und Ausziehen
von Hosen und
Windeln. Auch für
Laufübungen
geeignet!

Heymer TTG Transfer-Toiletten-Gurt

Die Innovation in der Hebeteknik

Der **Transfer-Toiletten-Gurt TTG** wird eingesetzt, um gehunfähige Menschen aus einer sitzenden Position in eine stehende Position zu heben, damit dem Patienten z.B. Hosen aus- und angezogen werden können.

Der **Transfer-Toiletten-Gurt TTG** eignet sich besonders für

- den Toilettengang
- die Intimpflege
- das Wechseln von Windeln
- Laufübungen
- die Stabilisierung des Körpers bei Gleichgewichtsstörungen
- für die Vermeidung von Stürzen

Mit dem **Transfer-Toiletten-Gurt TTG** kann auch das Umsetzen von einem Stuhl auf einen anderen vorgenommen werden!



SO ZIEHEN SIE DEN TTG AN:



1. Die abgewinkelten Unterarme des Patienten werden von beiden Seiten ganz in die Röhre des **Transfer-Toiletten-Gurtes TTG** eingeschoben.



2. Die abgepolsterten Gurte des **Transfer-Toiletten-Gurtes TTG** werden unter den Achseln des Patienten hindurch zum Rücken geführt ...



3. ... und werden mit dem Verbindungsgurt auf dem Rücken gesichert.

SO HEBEN SIE DIE PERSON IN DEN STAND:



1. Die Karabinerhaken an den Enden der Gurte werden in die Aufnahmevorrichtung der Liftkassette eingehakt.

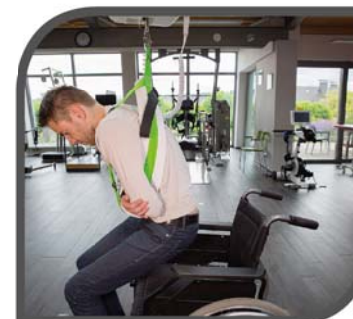

2. Der Patient kann jetzt bis in den Stand aufgerichtet werden.



3. Die komplette Beckenfreiheit sorgt für einen problemlosen Toilettengang ohne Sturzgefahr.

Heymer Lift-Accessoires

Art.-Nr.	Produkt	Preis
1530	Aufhängevorrichtung 4-P. ALU klein für Umsetztuch	206,-
1559	Umsetztuch grün/weiß	401,-
1558	Kopfstütze mit Stabilisierung für Umsetztuch grün/weiß	144,-
1569	Umsetztuch grün/weiß Kindergröße	401,-
1568	Kopfstütze mit Stabilisierung für Umsetztuch Kindergröße	144,-
1531	Aufhängevorrichtung 4-P. ALU groß für Umsetztuch PLUS	262,-
1036	Umsetztuch PLUS grün/weiß mit Rückenplatte	485,-
1037	Umsetztuch PLUS Sonderanfertigung ohne Rückenplatte	540,-
1558	Kopfstütze für Umsetztuch PLUS grün/weiß mit Stabilisierung	144,-
1540	Sitzschalentuch Größe S - M	409,-
1541	Sitzschalentuch Größe L - XL	448,-
1528	Aufrichtweste mit Brustverriegelung und Oberschenkelgurt	804,-
1565	Gurte, 2-geteilt	346,-
1534	Aufhängevorrichtung 2-Punkt Metall	179,-
1550	Sitztuch mit Sitz- und Rückenplatte	579,-
1575	Laufgeschirr	575,-
1566	Toilettengurt mit Brustverriegelung und Kopfstütze	799,-
1567	Toilettengurt mit Brustverriegelung ohne Kopfstütze	672,-
1577	TIG Transfer Toilettengurt	957,-
	Hebebügel „Butler“ Oberkörpergreifer mit Oberschenkelhaltern (OSH)	1.230,-
1580 MS	OSH Metall, klein	
1580 MM	OSH Metall, mittel	
1580 ML	OSH Metall, groß	
1580 SM	OSH Stoff, Standard	
1580 SL	OSH Stoff, Sonderlänge	
	Frachtkostenpauschale für Versand je Paket, inkl. Verpackung	20,-

(alle Preise in Euro zzgl. MwSt.)

Sonderanfertigungen sind möglich.

Technische Änderungen und Serienausstattung jederzeit vorbehalten. Versand- und Verpackungskosten gehen zu Lasten des Empfängers. Mit Erscheinen einer neuen Preisliste werden oben genannte Preise und Ausstattungen ungültig.

- Zusatzantriebe für Rollstühle
- stationäre und fahrbare Liftersysteme
- Decken- und Wandlifftanlagen
- Rollstuhlhebepöhlen

Ersatzteilliste und Ersatzteilpreisliste

Akku/Motor Push

Art. Nr.	Bezeichnung
6672	Akkukasten Oberteil für Push
6673	Akkukasten Unterteil für Push
6774	Tragegurt für Akkupack Push
6675	Motorabdeckung für Push
6674	Motor-Getriebeeinheit für Heymer Push komplett
6704	Akkupack zu Heymer Push komplett, aber ohne Akkus)
6705	Akkupack zu Heymer Push (komplett, mit Akkus)

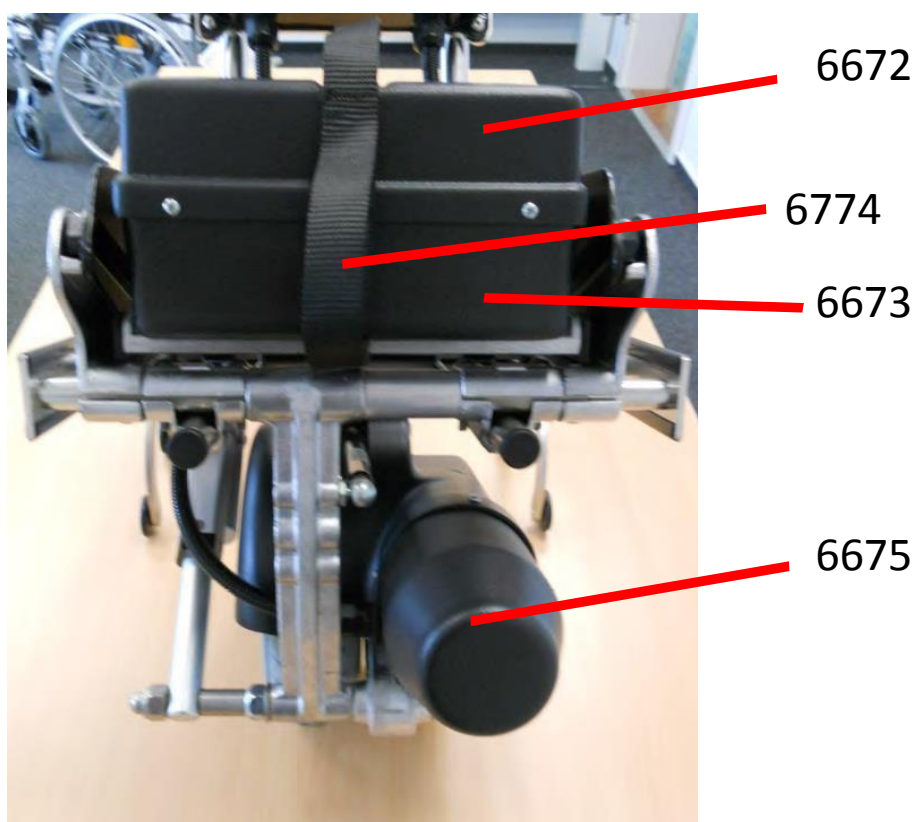

Bedienteil Push

Art. Nr. Bezeichnung zum

- 5760 Bedienteil komplett 7-polig
- 6765 Drehpotentiometer am Bedienteil
- 6766 Schiebepotentiometer am Bedienteil
- 6767 Drehknopf mit Abdeckung für Bedienteil
- 5763 Tauchkappe für Bedienteilhebel
- 6866 Zughebel für Bedienteil (gerade)

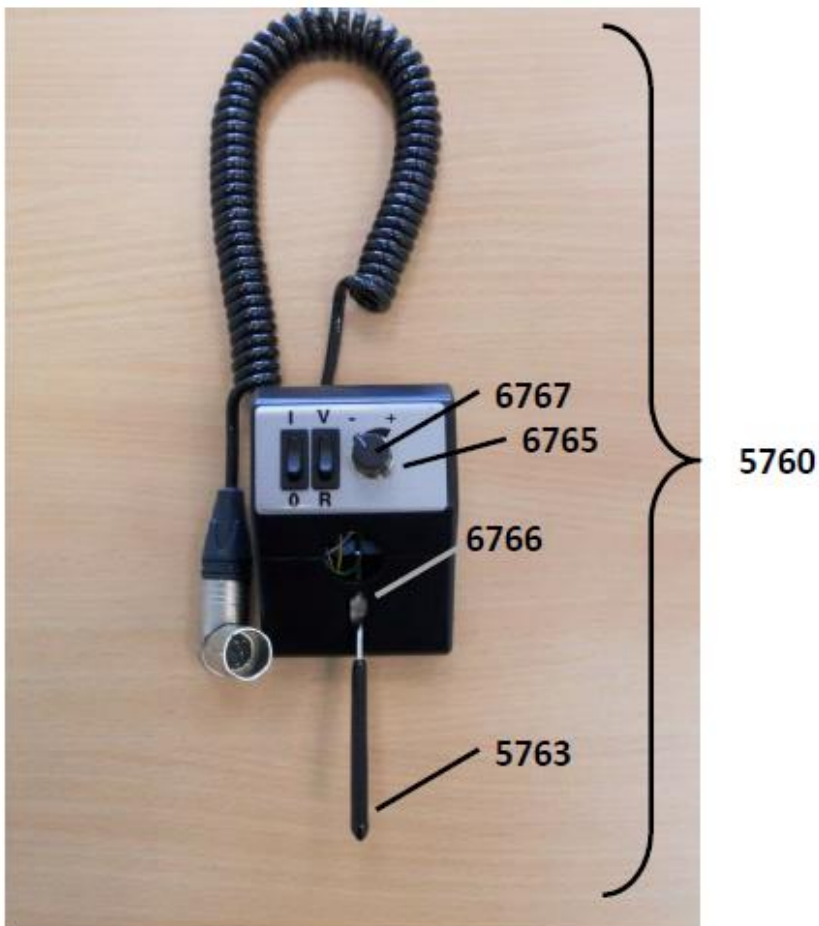

Fahrgestell Push

Art. Nr.	Bezeichnung
6671	Fahrgestellabdeckung links für Push (für ungerade Seriennummern) ohne Abb.
6670	Fahrgestellabdeckung rechts für Push (für gerade Seriennummern)
6771	Stellmotor zu Push
6715	Schiebebügel Push 2
6716	Moosgummi für Schiebebügel

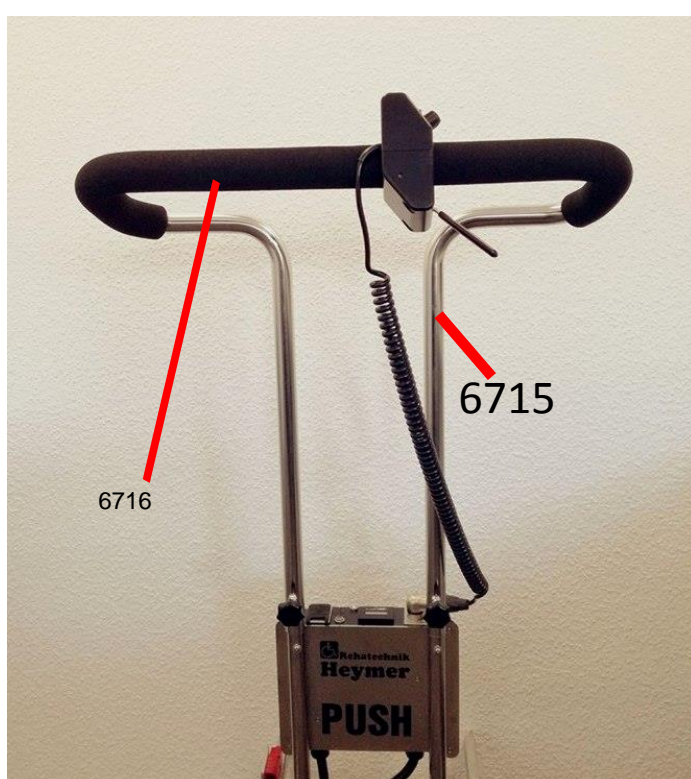
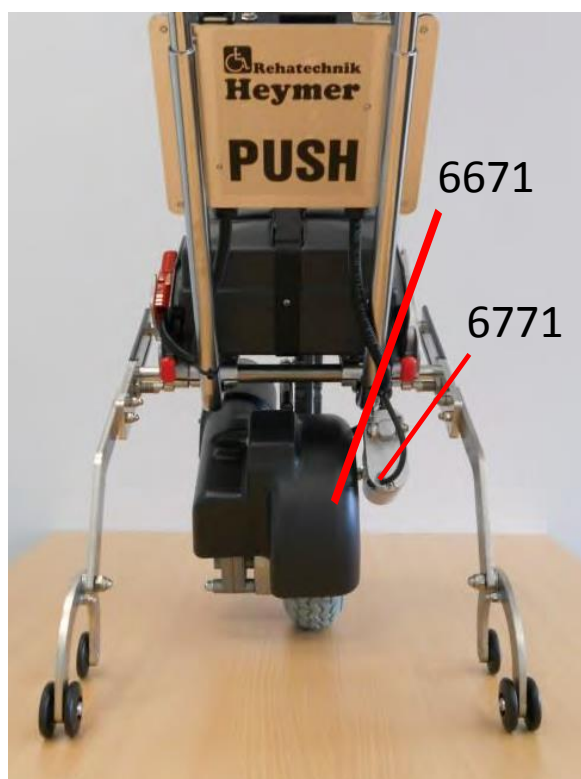

Kippstützen Push

Art. Nr.	Bezeichnung
6724	Kippstützhalter für Push Edelstahl
6624W	Edelstahlwinkel für Kippstütze
6624B	Edelstahlbogen für Kippstütze
6723	Rastriegel
6725	Gleitkante für Push (bitte mit Sekundenkleber anbringen)
5525	Rolle für Kippstützen (Stück)

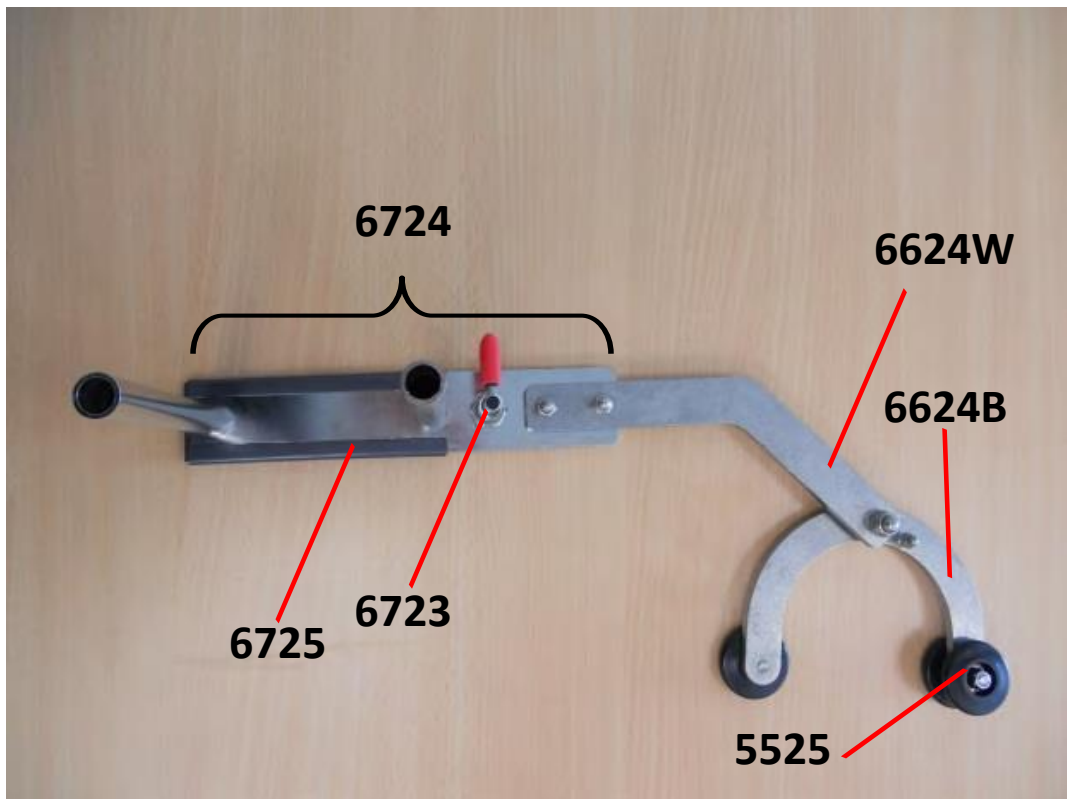

Kippstützenhalter Push

Art. Nr.	Bezeichnung
6724	Kippstützhalter für Push Edelstahl (ohne Winkel, Bogen und Kunststoffrolle) ; Stück
6724B	Kippstützhalter breit Edelstahl (ohne Winkel, Bogen und Kunststoffrolle) ; Stück

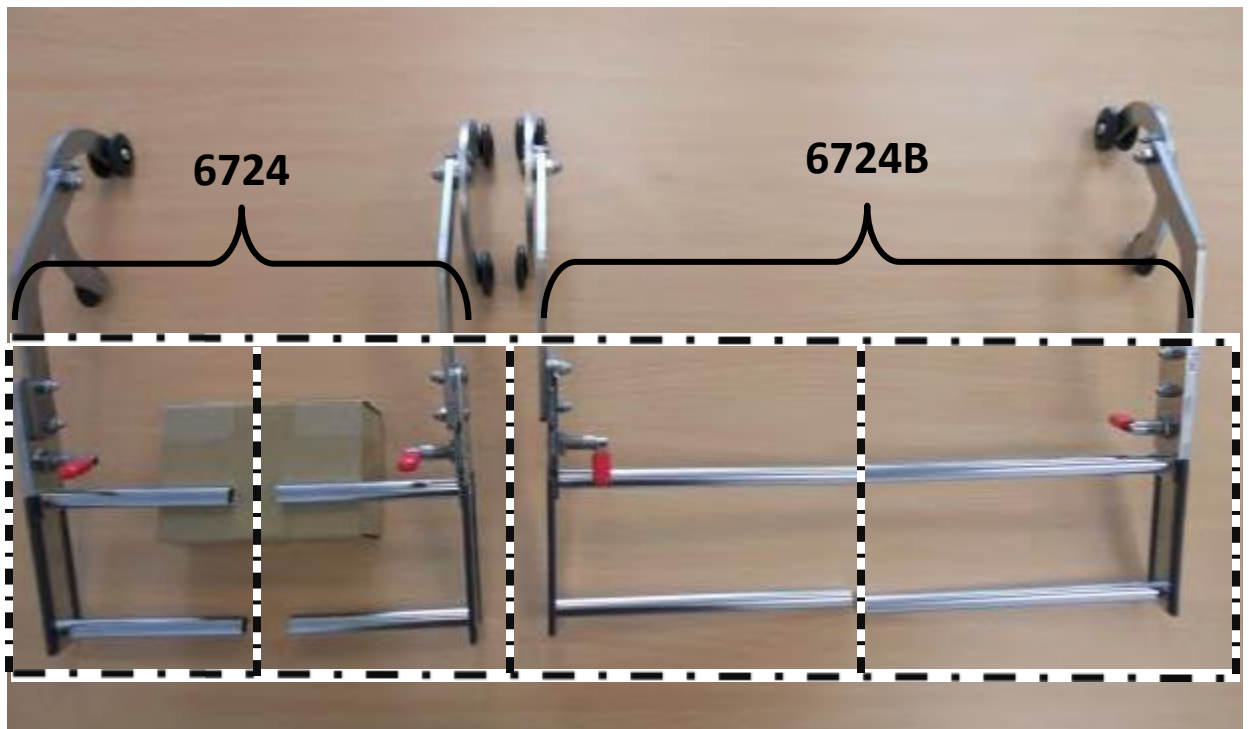

Montagesatz Push

Art. Nr.	Bezeichnung
6730	Montagesatz zu Heymer Push
6635	Rohrschelle mit Mutter
6634	Rohrschelle mit Schraube
6754	Antriebsaufnahme links
6753	Antriebsaufnahme rechts
6732	Lochplatte groß mit Sollbruchstelle (Stück)

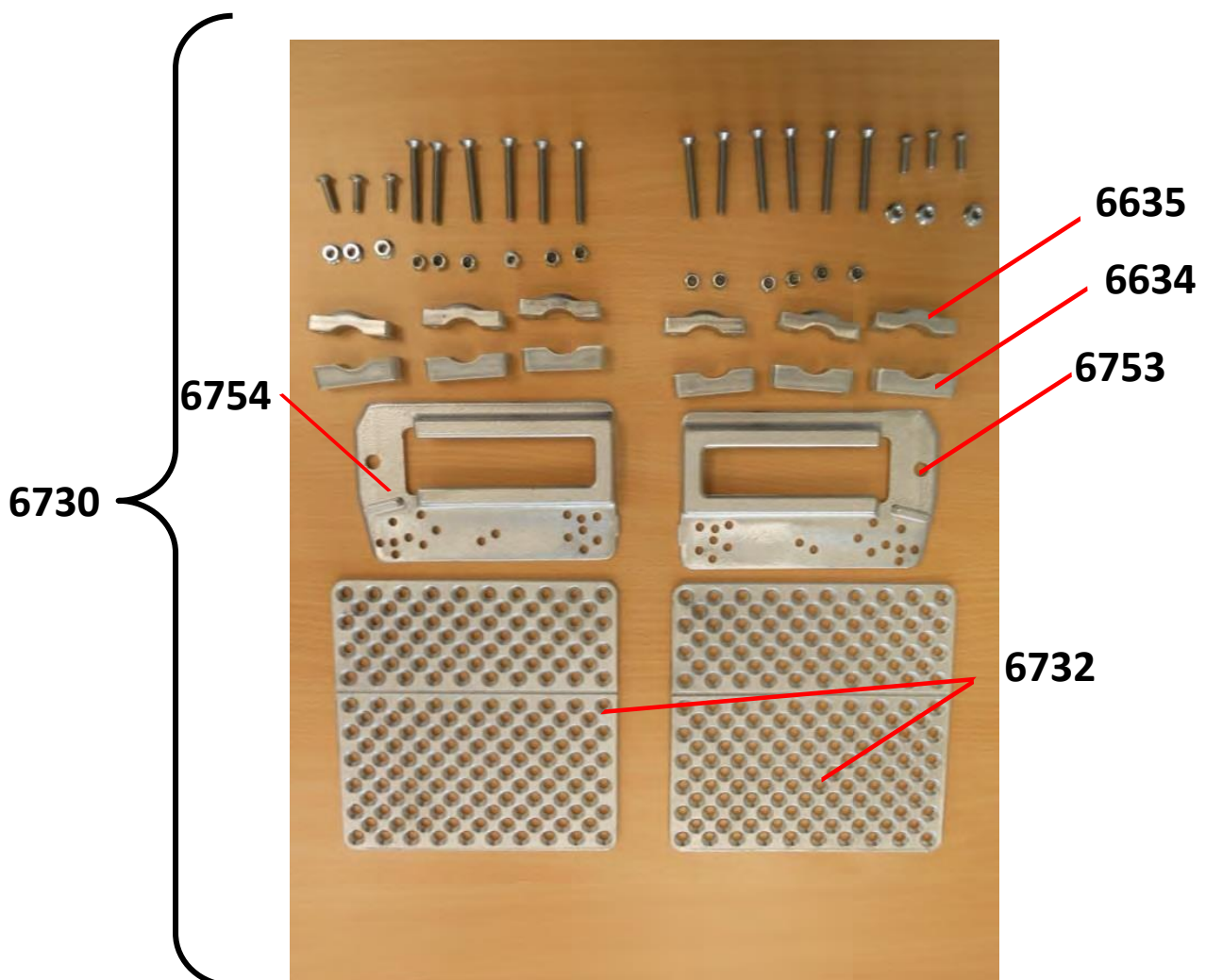

Ersatzteilpreislise Push Teil 1

°	V	"	h
5106	Akku 12V / 12 Ah (Stck)		102,-
5525	Rolle für Kippstützen (Stck.)		14,-
5682	Ladegerät mit 3 poligem Stecker		247,-
5684	Akkuanzeige für Schiebehilfen		162,-
5685	3-polige Einbaubuchse für Ladegerät		36,-
5760	Bedienteil komplett 7-polig		440,-
5763	Tauchkappe für Bedienteilhebel		10,-
5764	7-polige Einbaubuchse für Bedienteil		56,-
5770	Steuerung Push 1210-2401		970,-
5771	Steuerung Push 1212		970,-
6611	Spanner für Schiebegriffeinstellung Push 1 Edelstahl		65,-
6615	Höhenverstellbarer Schiebegriff für Push 1		165,-
6624B	Edelstahlbogen für Kippstütze		80,-
6624W	Edelstahlwinkel für Kippstütze		47,-
6634	Rohrschelle		10,-
6635	Rohrschelle mit Mutter		11,-
6647	Gasdruckdämpfer für Push		74,-
6670	Fahrgestellabdeckung rechts für Push (für gerade Seriennummern)		120,-
6671	Fahrgestellabdeckung links für Push (für ungerade Seriennummern)		120,-
6672	Akkukasten Oberteil für Push		106,-
6673	Akkukasten Unterteil für Push		98,-
6674	Motor-Getriebeeinheit für Heymer Push		677,-
5154	PU-Decke für Alufelge		74,-

Ersatzteilpreisliste Push Teil 2

°	v	"	h
6675		Motorabdeckung für Push	74,-
6705		Akkupack zu Heymer Push	622,-
6712		Umrüstsatz Push in Push XL	1.177,-
6715		Schiebebügel für Push 2	296,-
6716		Moosgummi für Schiebebügel	32,-
6723		Rastriegel	39,-
6724		Kippstützhalter <u>Edelstahl</u> (ohne Winkel, Bogen und Kunststoffrolle)	131,-
6724B		Kippstützhalter breit Edelstahl (ohne Winkel, Bogen und Kunststoffrolle)	165,-
6725		Gleitkante für Push	7,-
6730		Montagesatz zu Heymer Push ab SNr. P. 11062101	395,-
6732		Lochplatte groß mit Sollbruchstelle (Stück)	48,-
6760L		Gleitplatte Akkuführung <u>links</u>	59,-
6760R		Gleitplatte Akkuführung rechts	59,-
6765		Drehpotentiometer für Bedienteil	34,-
6766		Schiebepotentiometer für Bedienteil	78,-
6767		Drehknopf mit <u>Abdeckung</u> für Bedienteil	12,-
6770		Stellmotor zu Push bis SNr. P.03082400	296,-
6771		Stellmotor zu Push ab SNr. P.03082400	300,-
6873		Gummikappe für 3-polige Ladebuchse	5,-

Alle Preise gelten zzgl. Fracht, Verpackung und Mehrwertsteuer.

Weitere Informationen finden Sie im Internet unter www.rehatechnik-heymer.de

- Zusatzantriebe für Rollstühle
- stationäre und fahrbare Liftersysteme
- Decken- und Wandlifftanlagen
- Rollstuhlhebebühnen

Ersatzteilliste und Ersatzteilpreisliste

StehFix

Räder und Stopper

Art. Nr.	Bezeichnung
2322	Bremsrolle für Fahrgestell Kunststoff
2315	Fußfixierung / Fersenstange
2320	Doppelrolle 35 mm für StehFix
5156	Rad komplett, Alufelge u. PU-Decke
5154	PU-Decke

2320

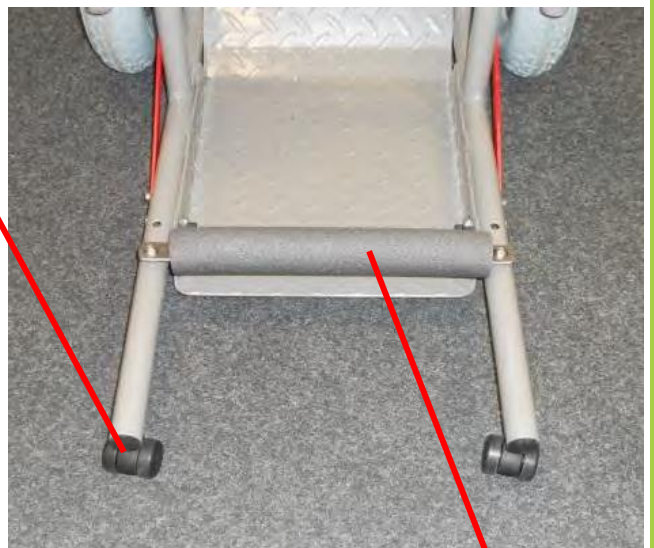

5156



2315

2322

Polster und Therapietisch

Art. Nr.	Bezeichnung
2309	Therapietisch Holz für StehFix, große Ausführung
2310	Therapietisch Kunststoff für StehFix , schwarz
2316	Seitenpolster für StehFix
2318	Kniepolster für StehFix
2319	Brustpolster für StehFix
2368	Hebegurt inkl. Aufnahme für Bänder

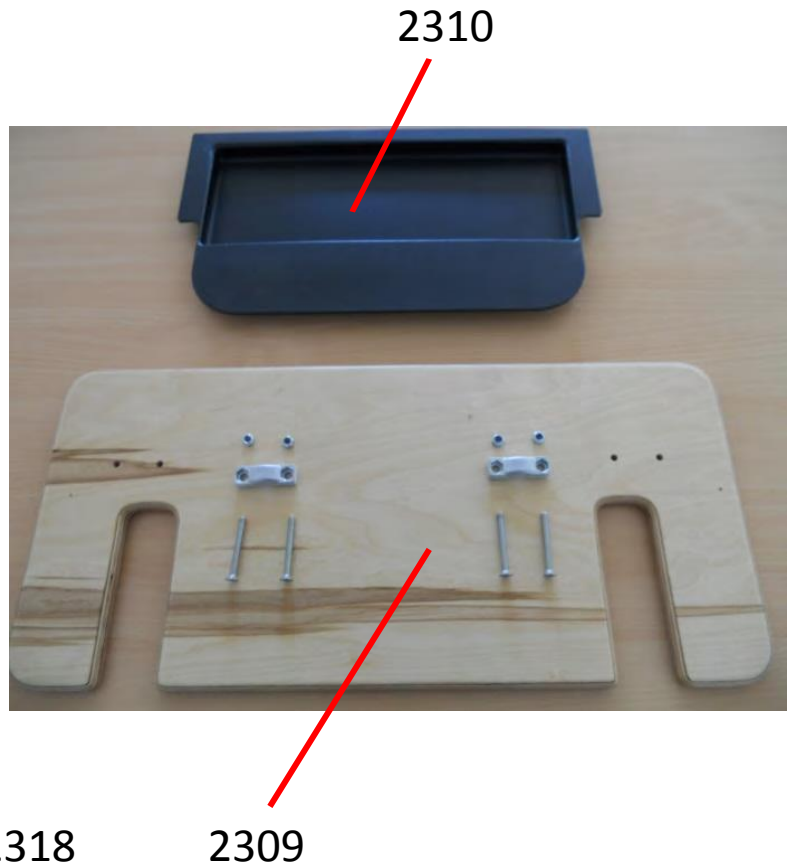
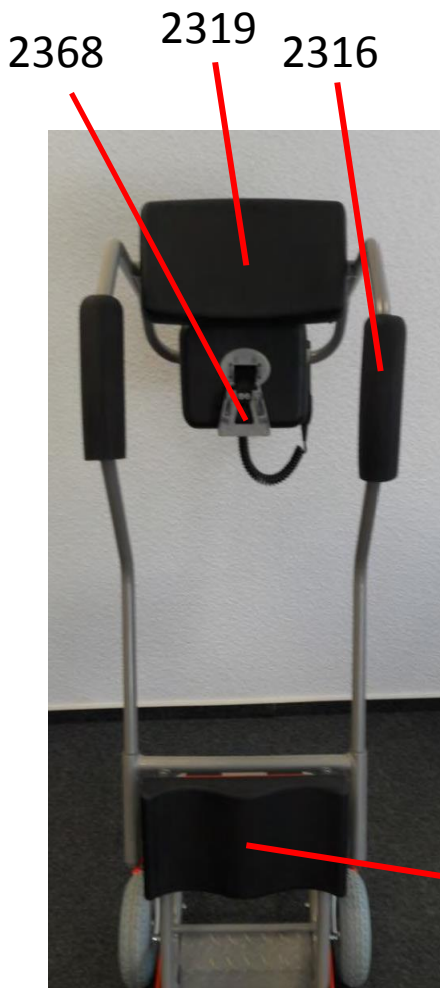

Gurte und Tücher

Art. Nr.	Bezeichnung
2312	Beckengurt in Sonderlänge
2313	Beckengurt in Standardlänge (90 cm)
2314	Wadengurt mit Schnellverschluß
2317	Gesäßgurt, weiß, in Standardlänge (70cm)
2327	Gesäßgurt, weiß, in Sonderlänge



2314

2313

Motoreinheit und Handsteuerung

Art. Nr. Bezeichnung

- 2357 Not-Aus-Schalter für Elektroneinheit
- 2032 Einbaubuchse 4polig (Neutrik)
- 2331 Hand-Steuereinheit 4-pol. Winkelstecker
- 8757 Sicherungsautomat

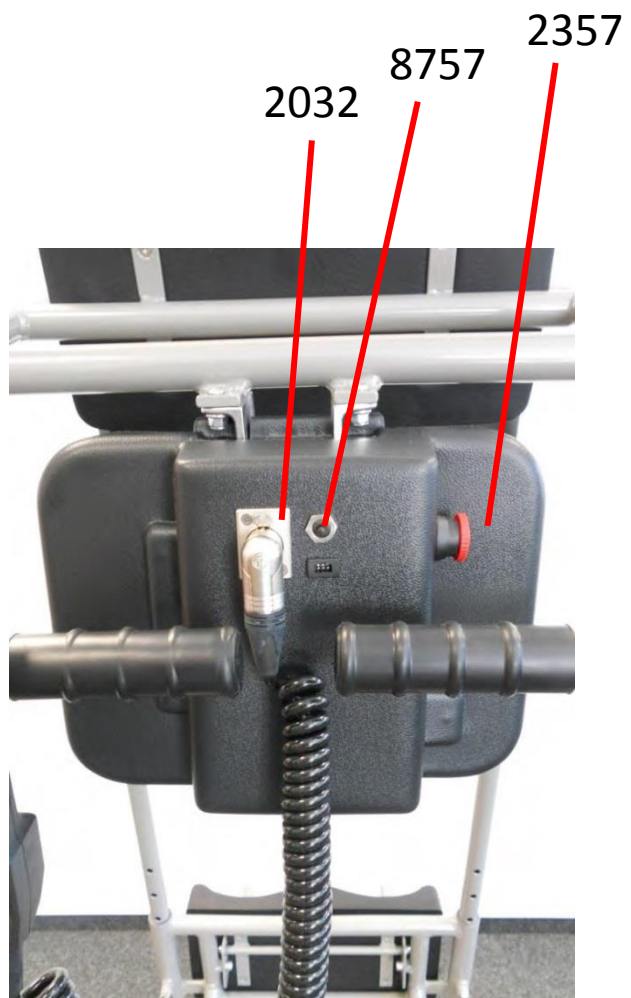
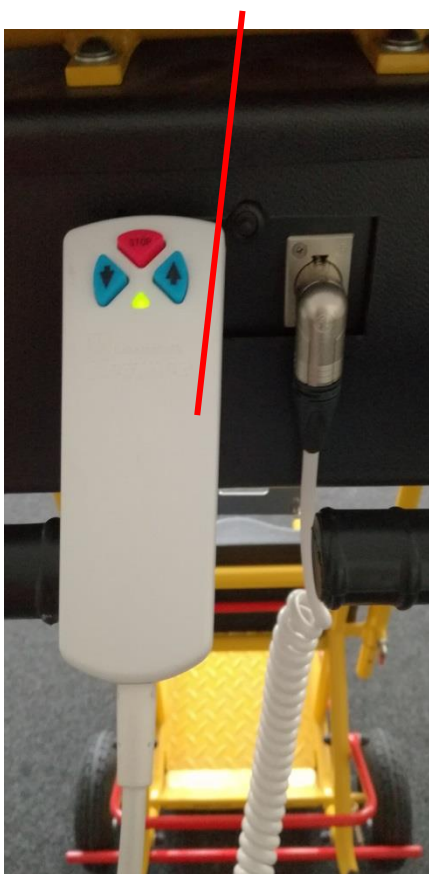

	v	"	h
2357	Not-Aus-Schalter für Elektronikeinheit		98,-
2322	Bremsrolle für Fahrgestell 100mm Ø		94,-
2032	Einbaubuchse 4-polig mit Anschlußkabeln		80,-
2309	Therapietisch Holz für StehFix, große Ausführung		525,-
2310	Therapietisch Kunststoff für StehFix, schwarz		179,-
2312	Beckengurt in Sonderlänge (nicht abgebildet)		526,-
2313	Beckengurt in Standardlänge		401,-
2314	Wadengurt mit Schnellverschluss		158,-
2315	Fußfixierung / Fersenstange inkl. Befestigung		80,-
2316	Seitenpolster für StehFix (Stück)		64,-
2317	Gesäßgurt, weiß, in Standardlänge (70cm)		401,-
2318	Kniepolster für StehFix		79,-
2319	Brustpolster für StehFix		66,-
2320	Doppelrolle 35mm für StehFix (<u>bitte Schraubenkleber verwenden</u>)		21,-
2327	Gesäßgurt, weiß, in Sonderlänge nicht abgebildet		526,-
2331	Hand-Steuereinheit mit 4-poligem Winkelstecker		273,-
2368	Hebegurt inkl. Aufnahme für Bänder		199,-
5154	PU -Decke f. Alufelge		74,-
5156	Rad komplett, Alufelge u. PU-Decke		233,-
8757	Sicherungsautomat		45,-
8807	Akku 2,6 Ah (sie benötigen 2 Stück)		65,-

Alle Preise gelten zzgl. Fracht, Verpackung und Mehrwertsteuer.

Weitere Informationen finden Sie im Internet unter www.rehatechnik-heymer.de